

## EV PowerBox EV WALL CHARGER USER'S MANUAL

---

DE	EV LADESTATION BEDIENUNGSANLEITUNG
PL	ŁADOWARKA EV INSTRUKCJA OBSŁUGI
FR	STATION DE CHARGE EV MODE D'EMPLOI
ES	ESTACIÓN DE CARGA EV INDICACIONES DE USO
IT	STAZIONE DI RICARICA EV ISTRUZIONI D'USO
SV	EV LADDARE ANVÄNDARMANUAL
NO	EV LADER INSTRUKSJONSBOK
FI	EV LATURI OHJEKIRJA
DA	EV OPLADER BRUGERVEJLEDNING

## EV14 Product overview

- All necessary accessories for easy installation of the charger are included in set

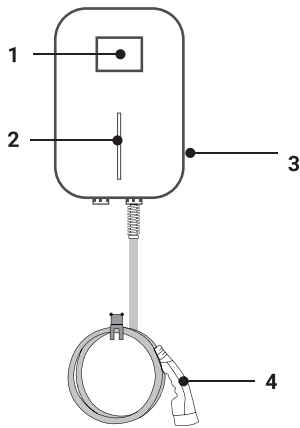
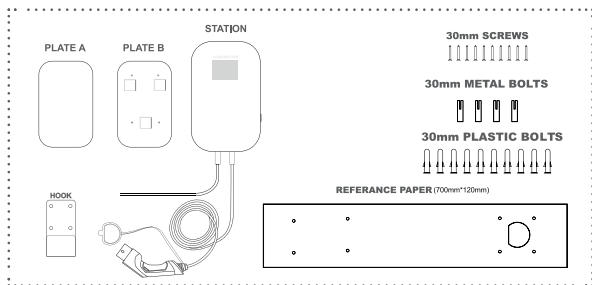

## EV15 / EV15RFID Product overview

All necessary accessories for easy installation of the charger are included in set

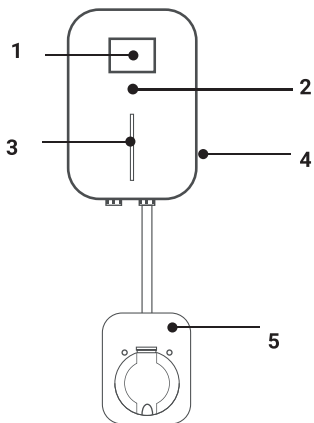
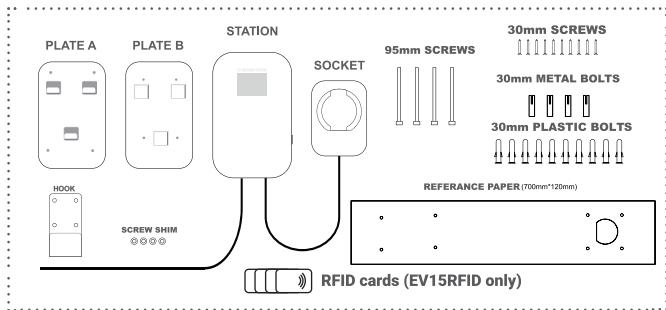

1. LCD Display
2. RFID card swiping area (for EV15RFID model)
3. LED Indicator
4. On/Off button
5. Charging socket

## Explanation of screen indicators



EN / Start-up screen  
DE / Startbildschirm  
PL / Ekran startowy  
FR / Écran de démarrage  
ES / Pantalla de arranque

IT / Schemata di avvio  
SV / Startskärmen  
NO / opstartsskjerm  
FI / Aloitusnäyttö  
DA / Opstartsskærm

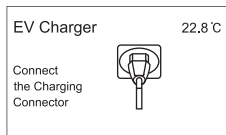

EN / Connect charging plug to vehicle  
DE / Ladestecker an das Fahrzeug anschließen  
PL / Podłącz wtyczkę ładowania do pojazdu  
FR / Connecter la prise de charge au véhicule

ES / Conectar el enchufe de carga al vehículo  
IT / Collegare la spina di ricarica al veicolo  
SV / Anslut laddningspluggen till fordonet

NO / Koble ladeplugg til kjøretøyet  
FI / Kytke latauspistoke ajoneuvoon  
DA / Tilslut opladningsstikket til køretøjet

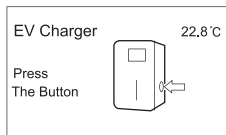

EN / Press the button to start charging  
DE / Drücken Sie die Taste, um den Ladevorgang zu starten  
PL / Naciśnij przycisk, aby rozpocząć ładowanie  
FR / Appuyez sur le bouton pour démarrer la charge

ES / Pulse el botón para iniciar la cargacarga al vehículo  
IT / Premere il pulsante per avviare la ricarica al veicolo  
SV / Tryck på knappen för att starta laddningen

NO / Trykk på knappen for å starte ladingen  
FI / Aloita lataus painamalla -painiketta  
DA / Tryk på knappen for at starte opladningen



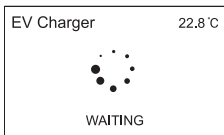

EN / Waiting for connection  
 DE / Warten auf Verbindung  
 PL / Oczekiwanie na połączenie  
 FR / Attente de la connexion

ES / Esperando la conexión  
 IT / In attesa della connessione  
 SV / Väntar på anslutning

NO / Venter på tilkobling  
 FI / Yhteyttä odotetaan  
 DA / Venter på tilslutning

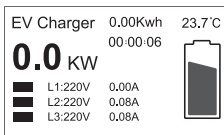

EN / Screen during charging process  
 DE / Bildschirm während des Ladevorgangs  
 PL / Ekran podczas procesu ładowania

FR / Écran pendant le processus de charge  
 ES / Pantalla durante el proceso de carga  
 IT / Schermo durante il processo di ricarica

SV / Skärm under laddningsprocessen  
 NO / Skjerm under ladeprosessen  
 FI / Näyttö latauksen aikana  
 DA / Skærm under opladningsprocessen

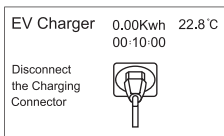

EN / Disconnect charging plug from the vehicle  
 DE / Ladestecker vom Fahrzeug abziehen  
 PL / Odlączenie wtyczki ładowania od pojazdu

FR / Débrancher la prise de charge du véhicule  
 ES / Desconectar el enchufe de carga del vehículo  
 IT / Scollegare la spina di ricarica dal veicolo

SV / Koppla bort laddningspluggen från fordonet  
 NO / Koble ladepluggen fra kjøretøyet  
 FI / Irrota latauspistoke ajoneuvosta  
 DA / Træk opladningsstikket ud af køretøjet

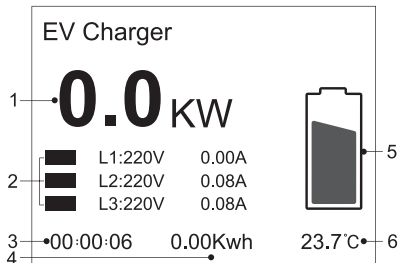

EN /

1. Actual charging power
2. Charging parameters
3. Charging time
4. Power consumption
5. Charging status icon
6. PCB temperature

DE /

1. Tatsächliche Ladeleistung
2. Ladeparameter
3. Ladezeit
4. Die Leistungsaufnahme
5. Das Symbol für den Ladestatus
6. PCB temperatur

PL /

1. Rzeczywista moc ładowania
2. Parametry ładowania
3. Czas ładowania
4. Pobór mocy
5. Ikona statusu ładowania
6. Temperatura PCB

FR /

1. Puissance de charge réelle
2. Paramètres de charge
- 3 Temps de charge
- 4 Consommation électrique
- 5 Icône d'état de charge
6. PCB température

ES /

1. Potencia de carga real
2. Parámetros de carga
3. Tiempo de carga
4. Consumo de energía
5. Icono de estado de carga
6. Temperatura del PCB

IT /

1. Potenza di carica effettiva
2. Parametri di carica
3. Tempo di ricarica
4. Consumo di energia
5. Icona dello stato di carica
6. Temperatura della PCB

SV /

1. Faktisk laddningseffekt
2. Laddningsparametrar
3. Laddningstid
4. Strömförbrukning
5. Ikon för laddningsstatus
6. Temperatur på PCB

NO /

1. Faktisk oppladningseffekt
2. Opladningsparametre
3. Opladningstid
4. Strømforbrug
5. Ikon for opladningsstatus
6. PCB-temperatur

FI /

1. Todellinen latausteho
2. Latausparametrit
3. Latausaika
4. Virrankulutus
5. Lataustilan kuvake
6. PCB lämpötila

DA /

1. Faktisk opladningseffekt
2. Opladningsparametre
3. Opladningstid
4. Strømforbrug
5. Ikon for opladningsstatus
6. PCB-temperatur

## EV Charger



Short Current

29.4 °C

EN / Possible fault warning  
DE / Mögliche Fehlerwarnung  
PL / Ostrzeżenie o możliwym  
błędzie  
FR / Avertissement de défaut  
possible  
ES / Aviso de posible fallo  
IT / Avviso di possibile guasto  
SV / Varning för möjligt fel  
NO / Mulig feilvarsel  
FI / Mahdollinen vikavaroitus  
DA / Fejlfinding og diagnose

## EV14 Assembly guide

1

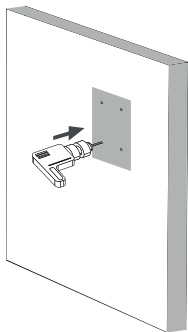

2

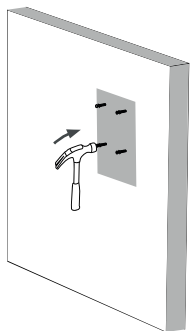

3

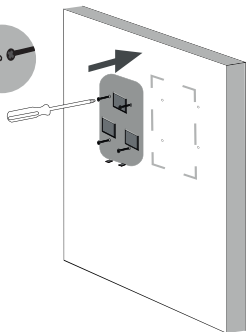

4

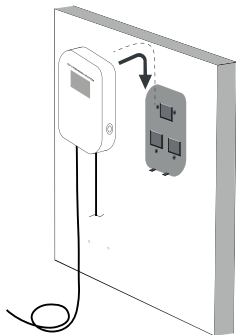

## EV15 / EV15RFID Assembly guide

1



2

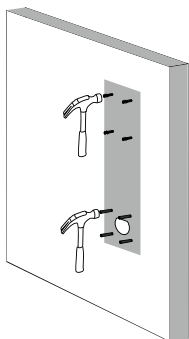

3

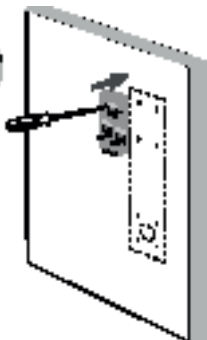

4

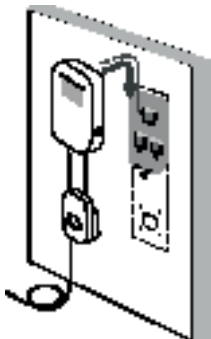

5



6

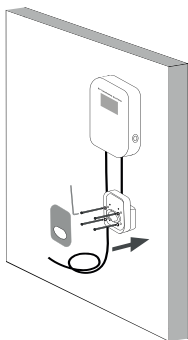

For more information and video tutorials about using and installation of the EV charger, please visit our website [greencell.global](https://greencell.global)



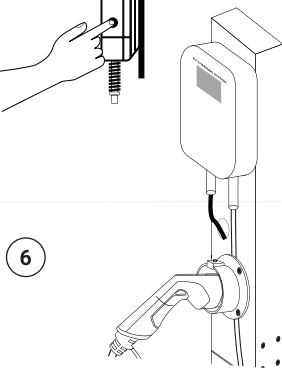
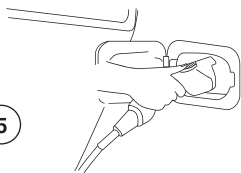
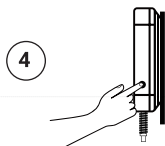
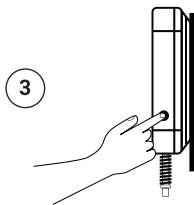
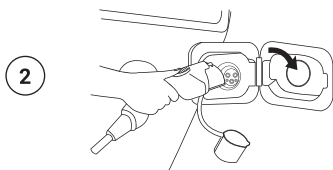
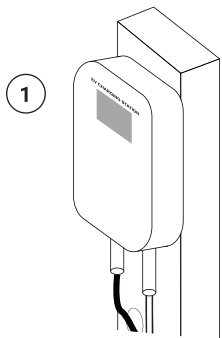

## EN / How to use the charger

To start charging:

1. Make sure that the wall charger is powered.
2. Connect the plug (Type 1 / Type 2) to the car.
3. Press the button on the side panel to start charging.

To stop charging:

4. Press the button on the side panel to stop charging.
5. Disconnect the plug (Type 1 / Type 2) from the car.
6. Put the plug back on the holder.



Before installing and using this device, please read the following safety precautions and instructions.

### General provisions

Green Cell GC PowerBox charger (hereinafter referred to as device, charger, charging station) is a device designed to charge electric vehicles and plug-in hybrid vehicles. It is prohibited to use the device for any other purpose or to use it with vehicles that are not intended for this purpose.

**IMPORTANT** | Assembly, installation, disassembly, or servicing of this device must be performed by personnel who are trained, authorized, and familiar with local standards and regulations. Different standards and regulations may apply depending on the country or region. The electrical installation, electrical protection and the working environment in which the equipment is to be used must be suitable for the technical specifications and intended use of the equipment and must comply with the standards and regulations in force in the place of installation.

- Do not use the device if it is visibly damaged or suspected of being damaged, or if it indicates any critical malfunction.
- If the device is damaged, it can be repaired only by the manufacturer or authorized personnel. Unauthorized modification or interference with the construction, electronics or software of the device is prohibited.
- Failure to comply with any of the above points will void the warranty and may result in damage to the device, the electrical system or the vehicle.
- Improper use of the device by not following any of the above points may result in fire, and in extreme cases may lead to loss of health or life as a result of electric shock.
- The manufacturer is not responsible for property damage, loss of health or life in case of failure to comply with any of the above points.



## General safety rules

- The device must be used in accordance with general safety rules and safety requirements for working with electrical equipment. Make sure you know what to do in case of accidents involving electricity and what to do in case of fire.
- Persons with reduced physical, sensory or mental capabilities or lack of experience and knowledge should only use this device under supervision or with adequate instructions for safe use.
- Keep the device away from children, unauthorized persons and animals.

## Hints before installation

- After opening the package, check whether the device, its cables and other parts have been damaged during transport or opening the package with a sharp tool. If you notice any damage, do not install or start up the device. Contact your dealer or the manufacturer.
- During installation, the workspace must be properly secured to prevent access by children or unauthorized persons.
- Do not leave the package or its components unattended near children. Plastic foil, plastic bags and other packaging parts can be dangerous in the hands of children. There is a danger of suffocation!

## Installation and Operating Warnings

- Do not turn on the power when installation of the device has not been completed.
- Do not touch any parts of the device when it is connected to the mains and its housing is open. There is a risk of electric shock!
- Inspect the device regularly for visible damage to the structure, wiring and other components.
- Have the electrical system checked regularly to make sure it is in good working order and that it is safe to use.
- Do not use the device if it is visibly damaged or suspected of being damaged, or if it indicates any critical malfunction. Do not touch the device or any of its components when they are damaged because they may conduct electricity. This poses a risk of electrical shock! Safely disconnect the power at the distribution box and contact a trained and authorized person to perform the inspection.
- Do not use or touch the device or any of its components when they are not properly grounded! The device and its components may conduct electricity, posing a risk of electric shock!
- Do not touch any uninsulated wires or expose them to moisture or liquid! This poses a risk of electrical shock!
- Do not install or use the device in the vicinity of flammable materials, flammable gases or explosive materials.

- Do not install or use the device in the immediate vicinity of a strong heat source.
- Do not use the device with tangled or coiled cables, as this may lead to overheating.
- The device may only be used within a temperature range of -40 °C to +55 °C. Avoid exposing the device or any of its components for a long period of time to strong sunlight that may lead to the temperature exceeding the permissible operating range.
- The device has IP66 ingress protection and IK10 mechanical resistance class, which makes it suitable for both indoor and outdoor use. In the case of outdoor use, due to random atmospheric conditions, it is recommended to install a roof over the device. When installing the device on a mounting pole it is recommended to install a physical protection device in the form of e.g. a barrier that will prevent a collision between the device and a vehicle, causing damage and creating a risk of electric shock.
- For a device with an integrated Type 2 cable (Model: EV14), secure the Type 2 plug with the supplied rubber stopper after charging.
- For a device with an integrated Type 2 socket (Model: EV15/EV15RFID), secure the Type 2 socket with the attached tab after charging is completed.
- Before charging, make sure that the device plug or socket is not damaged or wet.
- Do not put the plug in any liquid!
- Do not handle the device with wet hands!
- Do not put any objects of any kind in the device plugs or sockets!
- Do not place your fingers or any other part of your body in the plugs or sockets of this device! This poses a risk of electrical shock!

## Specification

	EV14	EV15	EV15RFID
Certification	CE		
Protection grade	IP66 / IK10		
Input / Output	380 V $\pm$ 20 V AC (3-Phase), 32 A (Max), 50 Hz		
Maximum power	~22 kW		
Rated residual operating current	30 mA		
Rated residual non-operating current	15 mA		
Operating temperature	-40°C ~ +55°C		
Power adjustment	Automatic		
Acces by RFID card	No		Yes
Charging plug type	Type 2 (IEC 62196-2) cable	Type 2 (IEC 62196-2) socket	
Cable length	6m	-	
Enclosure material	ABS + PC Alloy		

## Safety features

Fault detection	Output overcurrent protection
Short-circuit protection	Input overvoltage protection
Over temperature protection	Input undervoltage protection
RCD Type A+ 6 mA DC filter	

## DE / Wie man das Ladegerät benutzt

So beginnen Sie mit dem Aufladen des Fahrzeugs

1. Stellen Sie sicher, dass das Ladegerät mit Strom versorgt wird.
2. Schließen Sie den Stecker (Typ 1 / Typ 2) an das Fahrzeug an.
3. Drücken Sie den Knopf an der Seitenverkleidung, um mit dem Laden des Fahrzeugs zu beginnen.

Um das Aufladen des Fahrzeugs zu beenden

4. Drücken Sie die Taste an der Seitenwand, um den Ladevorgang zu beenden.
5. Drücken Sie die Taste an der Seitenwand, um den Ladevorgang zu beenden.
6. Stecken Sie den Stecker wieder auf die Halterung.



Bevor Sie dieses Gerät installieren und verwenden, lesen Sie bitte die folgenden Sicherheitsvorkehrungen und Anweisungen.

### Allgemeine Bestimmungen

Das Ladegerät Green Cell GC PowerBox (im Folgenden als Gerät, Ladegerät, Ladestation bezeichnet) ist ein Gerät zum Laden von Elektrofahrzeugen und Plug-in-Hybridfahrzeugen. Es ist verboten, das Gerät für einen anderen Zweck zu verwenden oder es mit Fahrzeugen zu benutzen, die nicht für diesen Zweck vorgesehen sind.

**WICHTIG** | Die Montage, Installation, Demontage oder Wartung dieses Geräts muss von geschultem, autorisiertem und mit den örtlichen Normen und Vorschriften vertrautem Personal durchgeführt werden. Je nach Land oder Region können unterschiedliche Normen und Vorschriften gelten.

Die Elektroinstallation, der elektrische Schutz und die Arbeitsumgebung, in der das Gerät verwendet werden soll, müssen für die technischen Spezifikationen und die vorgesehene Verwendung des Geräts geeignet sein und den am Installationsort geltenden Normen und Vorschriften entsprechen.

- Verwenden Sie das Gerät nicht, wenn es sichtbar beschädigt ist oder der Verdacht besteht, dass es beschädigt ist, oder wenn es eine kritische Fehlfunktion aufweist.
- Wenn das Gerät beschädigt ist, kann es nur durch den Hersteller oder autorisiertes Personal repariert werden. Unerlaubte Änderungen oder Eingriffe in die Konstruktion, Elektronik oder Software des Gerätes sind verboten.
- Die Nichtbeachtung eines der oben genannten Punkte führt zum Erlöschen der Garantie und kann zu Schäden am Gerät, an der elektrischen Anlage oder am Fahrzeug führen.
- Unsachgemäßer Gebrauch des Geräts durch Nichtbeachtung eines der oben genannten Punkte kann zu Bränden und im Extremfall zu Gesundheitsschäden oder zum Tod durch Stromschlag führen.
- Der Hersteller ist nicht verantwortlich für Sachschäden, Verlust der Gesundheit oder des Lebens bei Nichtbeachtung eines der oben genannten Punkte

## Allgemeine Sicherheitsregeln

- Das Gerät muss in Übereinstimmung mit den allgemeinen Sicherheitsregeln und den Sicherheitsanforderungen für das Arbeiten mit elektrischen Geräten verwendet werden. Vergewissern Sie sich, dass Sie wissen, was bei Unfällen mit Elektrizität zu tun ist und was im Falle eines Brandes zu tun ist.
- Personen mit eingeschränkten physischen, sensorischen oder geistigen Fähigkeiten oder mangelnder Erfahrung und Kenntnis sollten dieses Gerät nur unter Aufsicht oder mit entsprechenden Anweisungen für den sicheren Gebrauch benutzen.
- Halten Sie das Gerät von Kindern, unbefugten Personen und Tieren fern.

## Hinweise vor der Installation

- Prüfen Sie nach dem Öffnen der Verpackung, ob das Gerät, seine Kabel und andere Teile beim Transport oder beim Öffnen der Verpackung mit einem scharfen Werkzeug beschädigt wurden. Wenn Sie Schäden feststellen, dürfen Sie das Gerät nicht installieren oder in Betrieb nehmen. Wenden Sie sich an Ihren Händler oder an den Hersteller.
- Während der Installation muss der Arbeitsbereich ordnungsgemäß gesichert werden, um den Zugang von Kindern oder Unbefugten zu verhindern.
- Lassen Sie das Paket oder seine Komponenten nicht unbeaufsichtigt in der Nähe von Kindern. Plastikfolie, Plastiktüten und andere Verpackungsteile können in den Händen von Kindern gefährlich sein. Es besteht die Gefahr des Erstickens!

## Installations- und Betriebswarnungen

- Schalten Sie die Stromversorgung nicht ein, wenn die Installation des Geräts noch nicht abgeschlossen ist.
- Berühren Sie keine Teile des Geräts, wenn es an das Stromnetz angeschlossen ist und das Gehäuse geöffnet ist. Es besteht die Gefahr eines elektrischen Schlages!
- Untersuchen Sie das Gerät regelmäßig auf sichtbare Schäden an der Konstruktion, der Verkabelung und anderen Komponenten.
- Lassen Sie die elektrische Anlage regelmäßig auf ihre Funktionstüchtigkeit und Betriebssicherheit überprüfen.
- Verwenden Sie das Gerät nicht, wenn es sichtbar beschädigt ist oder der Verdacht besteht, dass es beschädigt ist, oder wenn es eine kritische Fehlfunktion anzeigt. Berühren Sie das Gerät oder eines seiner Bauteile nicht, wenn es beschädigt ist, da es Strom leiten kann. Es besteht die Gefahr eines elektrischen Schlages! Schalten Sie das Gerät am Verteilerkasten sicher spannungsfrei und wenden Sie sich an eine geschulte und autorisierte Person, die die Inspektion durchführt.
- Verwenden oder berühren Sie das Gerät und seine Komponenten nicht, wenn diese nicht ordnungsgemäß geerdet sind! Das Gerät und seine Komponenten können Strom leiten, wodurch

die Gefahr eines Stromschlags besteht!

- Berühren Sie keine unisolierten Drähte und setzen Sie sie keiner Feuchtigkeit oder Flüssigkeit aus! Es besteht die Gefahr eines elektrischen Schlages!
- Installieren oder verwenden Sie das Gerät nicht in der Nähe von brennbaren Materialien, brennbaren Gasen oder explosiven Stoffen.
- Installieren oder verwenden Sie das Gerät nicht in unmittelbarer Nähe einer starken Wärmequelle.
- Verwenden Sie das Gerät nicht mit verwickelten oder aufgerollten Kabeln, da dies zu einer Überhitzung führen kann.
- Das Gerät darf nur in einem Temperaturbereich von -40 °C bis +55 °C eingesetzt werden. Vermeiden Sie es, das Gerät oder eine seiner Komponenten über einen längeren Zeitraum starker Sonneneinstrahlung auszusetzen, die zu einer Überschreitung des zulässigen Betriebsbereichs führen kann.
- Das Gerät hat die Schutzart IP66 und die mechanische Festigkeitsklasse IK10 und ist damit sowohl für den Innen- als auch für den Außeneinsatz geeignet. Bei Verwendung im Freien wird aufgrund der zufälligen atmosphärischen Bedingungen empfohlen, ein Dach über dem Gerät zu installieren. Bei der Installation des Geräts auf einem Montagemast wird empfohlen, eine physische Schutzvorrichtung in Form von z. B. einer Barriere zu installieren, die eine Kollision zwischen dem Gerät und einem Fahrzeug verhindert, was zu Beschädigungen führen und die Gefahr eines elektrischen Schlages schaffen würde.
- Bei einem Gerät mit integriertem Typ-2-Ladekabel (Modell: EV14) sichern Sie den Typ-2-Stecker nach dem Laden mit dem mitgelieferten Gummistopfen.
- Bei einem Gerät mit integrierter Typ-2-Buchse (Modell: EV15/EV15RFID) sichern Sie die Typ-2-Buchse nach dem Ladevorgang mit der beiliegenden Lasche.
- Stellen Sie vor dem Laden sicher, dass der Gerätestecker oder die Buchse nicht beschädigt oder nass ist.
- Legen Sie den Stecker nicht in eine Flüssigkeit!
- Fassen Sie das Gerät nicht mit nassen Händen an!
- Stecken Sie keine Gegenstände jeglicher Art in die Gerätestecker oder -buchsen!
- Stecken Sie nicht Ihre Finger oder andere Körperteile in die Stecker oder Buchsen des Geräts! Es besteht die Gefahr eines elektrischen Schlages!

## Spezifikation

	EV14	EV15	EV15RFID
Zertifizierung	CE		
Schutzart	IP66 / IK10		
Eingang / Ausgang	380 V $\pm$ 20 V AC (3-Phase), 32 A (Max), 50 Hz		
Maximale Leistung	~22 kW		
Betriebstemperatur	-40°C ~ +55°C		
Leistungsanpassung	Automatisch		
Zugriff über RFID-Karte	Nein		Ja
Typ des Ladesteckers	Type 2 (IEC 62196-2) Ladekabel	Type 2 (IEC 62196-2) Buchse	
Länge des Kabels	6m	-	
Material des Gehäuses	ABS + PC Alloy		

## Sicherheitsmerkmale

Fehlererkennung	Ausgang Überstromschutz
Kurzschlusschutz	Eingang Überspannungsschutz
Übertemperaturschutz	Eingang Unterspannungsschutz
RCD Type A+ 6 mA DC filter	

## PL / Jak używać ładowarki

Aby rozpocząć ładowanie:

1. Upewnij się, że ładowarka jest zasilana.
2. Podłączyć wtyczkę (Type 1 / Type 2) do pojazdu.
3. Naciśnij przycisk na panelu bocznym, aby rozpocząć ładowanie.

Aby zakończyć ładowanie:

4. Naciśnij przycisk na panelu bocznym, aby zakończyć ładowanie.
5. Odłącz wtyczkę (Type 1 / Type 2) od pojazdu.
6. Odłóż wtyczkę spowrotem na uchwyt.



Przed rozpoczęciem instalacji oraz użytkowania urządzenia należy zapoznać się z poniższymi zaleceniami oraz zasadami bezpieczeństwa.

### Ogólne postanowienia

Ładowarka Green Cell GC PowerBox (zwana dalej urządzeniem, ładowarką, stacją ładowania) jest urządzeniem przeznaczonym do ładowania pojazdów elektrycznych oraz pojazdów hybrydowych typu „Plug-In”. Wykorzystywanie urządzenia w innym celu bądź użytkowanie go z pojazdami do tego nieprzeznaczonymi jest zabronione.

**WAŻNE** | Montaż, instalacja, demontaż bądź serwisowanie urządzenia musi być przeprowadzane przez osoby przeszkolone, posiadające odpowiednie uprawnienia oraz znajomość obowiązujących lokalnych norm i przepisów. W zależności od kraju lub regionu, mogą obowiązywać różne normy oraz przepisy.

Instalacja elektryczna, zabezpieczenia instalacji elektrycznej i środowisko pracy, w którym będzie użytkowane urządzenie muszą być odpowiednio dostosowane do jego specyfikacji technicznej, przeznaczenia oraz zgodne z normami i przepisami obowiązującymi dla miejsca instalacji urządzenia.

- Nie używać urządzenia gdy posiada widoczne uszkodzenie, istnieje podejrzenie uszkodzenia bądź sygnalizuje jakiegokolwiek krytyczne błędy w funkcjonowaniu.
- W przypadku wystąpienia uszkodzenia urządzenia jego naprawa może być przeprowadzona jedynie przez producenta lub podmioty przez niego upoważnione. Zabrania się samowolnej modyfikacji bądź ingerencji w elementy konstrukcji, elektroniki lub oprogramowania urządzenia.
- Niezastosowanie się do któregośkolwiek z powyższych podpunktów skutkuje utratą gwarancji oraz może prowadzić do uszkodzenia urządzenia, sieci elektrycznej lub pojazdu.
- Nieprawidłowe użytkowanie urządzenia poprzez niezastosowanie się do któregośkolwiek z powyższych podpunktów może prowadzić do pożaru, a w skrajnym przypadku grozi utratą zdrowia lub życia w wyniku porażenia prądem elektrycznym. Producent nie ponosi odpowiedzialności za szkody majątkowe, utratę zdrowia lub życia w przypadku niezastosowania się do któregośkolwiek z powyższych podpunktów.



## Ogólne zasady bezpieczeństwa

- Użytkowanie urządzenia musi odbywać się zachowaniem ogólnych zasad bezpieczeństwa oraz wymagań BHP dla pracy z urządzeniami elektrycznymi. Upewnij się, że wiesz jak postępować w razie wypadków z udziałem elektryczności i co robić w przypadku pożaru.
- Osoby o ograniczonej sprawności fizycznej, sensorycznej, umysłowej oraz osoby bez odpowiedniego doświadczenia i wiedzy mogą korzystać z urządzenia wyłącznie pod nadzorem lub przy odpowiednich instrukcjach dotyczących bezpiecznego użytkowania urządzenia.
- Chronić urządzenie przed dziećmi, osobami nieupoważnionymi oraz zwierzętami.

## Wskazówki przed rozpoczęciem instalacji

- Po otwarciu opakowania należy sprawdzić czy urządzenie, przewody oraz inne jego elementy nie zostały uszkodzone podczas transportu lub otwierania opakowania przy użyciu ostrego narzędzia. W przypadku zauważenia jakiegokolwiek uszkodzenia zabrania się instalowania oraz uruchamiania urządzenia. Skontaktuj się ze sprzedawcą lub producentem.
- Na czas instalacji należy odpowiednio zabezpieczyć przestrzeń roboczą, aby nie miały do niej dostępu dzieci oraz osoby nieupoważnione.
- Nie pozostawiać opakowania lub jego elementów bez nadzoru w pobliżu dzieci. Folia z tworzywa sztucznego, worki z tworzywa sztucznego i inne elementy opakowania mogą stanowić zagrożenie w rękach dzieci. Istnieje niebezpieczeństwo uduszenia!

## Ostrzeżenia dotyczące instalacji i eksploatacji

- Nie włączać zasilania, gdy instalacja ładowarki nie została w całości zakończona.
- Nie dotykaj żadnych elementów urządzenia gdy jest podłączone do sieci elektrycznej, a jego obudowa jest otwarta. Grozi to porażeniem prądem elektrycznym!
- Należy regularnie sprawdzać urządzenie pod kątem widocznych uszkodzeń konstrukcji, przewodów oraz innych jego elementów.
- Należy regularnie zlecać przegląd zabezpieczeń instalacji elektrycznej by mieć pewność, że są sprawne, a użytkowanie urządzenia w pełni bezpieczne.
- Nie używać urządzenia gdy posiada widoczne uszkodzenie, istnieje podejrzenie uszkodzenia bądź sygnalizuje jakiegokolwiek krytyczne błędy w funkcjonowaniu. W momencie zauważenia uszkodzenia nie wolno dotykać urządzenia ani żadnych jego elementów, gdyż mogą przewodzić prąd. Stwarza to ryzyko porażenia prądem elektrycznym! W bezpieczny sposób odłącz zasilanie w skrzynce rozdzielczej i skontaktuj się z osobą przeszkoloną i posiadającą odpowiednie uprawnienia do przeprowadzenia kontroli.
- Nie używać oraz nie dotykać urządzenia ani żadnych jego elementów, gdy nie jest prawidłowo uziemione! Urządzenie oraz jego elementy mogą przewodzić prąd stwarzając ryzyko porażenia prądem elektrycznym!

- Nie dotykać żadnych niezaizolowanych przewodów i nie wystawiać ich na kontakt z wilgocią ani cieczą! Stwarza to ryzyko porażenia prądem elektrycznym!
- Nie instalować oraz nie używać urządzenia w pobliżu materiałów łatwopalnych, gazów łatwopalnych oraz materiałów wybuchowych.
- Nie instalować oraz nie używać urządzenia w bezpośrednim sąsiedztwie silnego źródła ciepła.
- Nie używać urządzenia ze spletanymi lub zwiniętymi przewodami, gdyż może to doprowadzić do ich przegrzania.
- Produkt może być użytkowany wyłącznie w zakresie temperatur od -40 °C do +55 °C. Należy unikać długotrwałego wystawiania urządzenia bądź jego elementów na działanie silnego światła słonecznego mogącego prowadzić do przekroczenia dozwolonej temperatury użytkowej.
- Urządzenie posiada klasę szczelności IP66 i klasę odporności mechanicznej IK10, która pozwala na użytkowanie go w warunkach wewnętrznych oraz zewnętrznych. W przypadku użytkowania zewnętrznego ze względu na losowość warunków atmosferycznych zaleca się montaż zadaszenia nad urządzeniem. W przypadku instalacji urządzenia na słupku montażowym zaleca się zabezpieczenie fizyczne w postaci np. barierek, która uniemożliwi kolizję pojazdu z urządzeniem powodując jego uszkodzenie i stworzenie ryzyka porażenia prądem elektrycznym.
- W przypadku urządzenia ze zintegrowanym przewodem Type 2 (Model: EV14) po zakończeniu ładowania należy zabezpieczyć wtyczkę Type 2 za pomocą dołączonej gumowej zatyczki.
- W przypadku urządzenia ze zintegrowanym gniazdem Type 2 (Model: EV15/EV15RFID) po zakończeniu ładowania należy zabezpieczyć gniazdo Type 2 za pomocą przymocowanej klapki.
- Przed rozpoczęciem ładowania należy upewnić się, że wtyczka bądź gniazdo urządzenia nie są uszkodzone ani mokre.
- Nie wkładaj wtyczki do jakiegokolwiek cieczy!
- Nie obsługuj urządzenia mokrymi rękoma!
- Nie umieszczać we wtyczkach oraz gniazdach urządzenia obiektów do tego nieprzeznaczonych!
- Nie umieszczać palców ani innych części ciała we wtyczkach oraz gniazdach urządzenia! Stwarza to ryzyko porażenia prądem elektrycznym!

## Specyfikacja

	EV14	EV15	EV15RFID
Certyfikacja	CE		
Stopień ochrony	IP66 / IK10		
Wejście / Wyjście	380 V $\pm$ 20 V AC (3-Phase), 32 A (Max), 50 Hz		
Moc maksymalna	~22 kW		
Temperatura pracy	-40°C ~ +55°C		
Dostosowanie mocy	Automatyczne		
Dostęp za pomocą karty RFID	Nie		Tak
Rodzaj wtyczki ładowania	Type 2 (IEC 62196-2) kabel	Type 2 (IEC 62196-2) gniazdo	
Długość kabla	6m	-	
Materiał obudowy	ABS + PC Alloy		

## Zabezpieczenia

Wykrywanie usterek	Zabezpieczenie nadprądowe wyjścia
Zabezpieczenie przeciwzwarciowe	Zabezpieczenie nadnapięciowe wejścia
Zabezpieczenie przed nadmierną temperaturą	Zabezpieczenie podnapięciowe wejścia
RCD Type A+ 6 mA DC filter	

## FR / Comment utiliser le chargeur

Pour commencer à charger le véhicule

1. Assurez-vous que le chargeur est sous tension.
2. Connectez la fiche (Type 1 / Type 2) à la voiture.
3. Appuyez sur le bouton situé sur le panneau latéral pour commencer la charge.

Pour ne plus recharger le véhicule

4. Appuyez sur le bouton situé sur le panneau latéral pour arrêter le chargement.
5. Débranchez la fiche (Type 1 / Type 2) de la voiture.
6. Remettez la fiche sur son support.



Avant d'installer et d'utiliser cet appareil, veuillez lire les précautions et instructions de sécurité suivantes.

### Dispositions générales

Le chargeur Green Cell GC PowerBox (ci-après dénommé dispositif, appareil, chargeur, station de charge) est un dispositif conçu pour charger les véhicules électriques et les véhicules hybrides rechargeables. Il est interdit d'utiliser le dispositif à d'autres fins ou de l'utiliser avec des véhicules qui ne sont pas destinés à cet usage.

**IMPORTANT** | Le montage, l'installation, le démontage ou l'entretien de cet appareil doivent être effectués par du personnel formé, autorisé et familiarisé avec les normes et réglementations locales. Des normes et réglementations différentes peuvent s'appliquer selon le pays ou la région. L'installation électrique, la protection électrique et l'environnement de travail dans lequel l'appareil doit être utilisé doivent être adaptés aux spécifications techniques et à l'utilisation prévue de l'appareil et doivent être conformes aux normes et réglementations en vigueur sur le lieu d'installation.

- N'utilisez pas l'appareil s'il est visiblement endommagé ou suspecté de l'être, ou s'il indique un dysfonctionnement critique.
- Si l'appareil est endommagé, il ne peut être réparé que par le fabricant ou le personnel autorisé. Il est interdit de modifier ou d'interférer sans autorisation avec la construction, l'électronique ou le logiciel de l'appareil.
- Le non-respect de l'un des points ci-dessus annule la garantie et peut entraîner des dommages à l'appareil, au système électrique ou au véhicule.
- L'utilisation incorrecte de l'appareil en ne respectant pas l'un des points ci-dessus peut entraîner un incendie et, dans des cas extrêmes, une perte de santé ou de vie à la suite d'un choc électrique.
- Le fabricant n'est pas responsable des dommages matériels, des pertes de santé ou de vie en cas de non-respect de l'un des points ci-dessus.

## Règles de sécurité générales

- L'appareil doit être utilisé conformément aux règles générales de sécurité et aux exigences de sécurité pour le travail avec des équipements électriques. Assurez-vous de savoir ce qu'il faut faire en cas d'accident électrique et ce qu'il faut faire en cas d'incendie.
- Les personnes dont les capacités physiques, sensorielles ou mentales sont réduites ou qui manquent d'expérience et de connaissances ne doivent utiliser cet appareil que sous surveillance ou avec des instructions adéquates pour une utilisation sûre.
- Conservez l'appareil hors de portée des enfants, des personnes non autorisées et des animaux.

## Conseils avant l'installation

- Après avoir ouvert l'emballage, vérifiez si l'appareil, ses câbles et autres pièces ont été endommagés pendant le transport ou l'ouverture de l'emballage avec un outil tranchant. Si vous constatez des dommages, n'installez pas l'appareil et ne le mettez pas en service. Contactez votre revendeur ou le fabricant.
- Pendant l'installation, l'espace de travail doit être correctement sécurisé pour empêcher l'accès des enfants ou des personnes non autorisées.
- Ne laissez pas l'emballage ou ses composants sans surveillance à proximité d'enfants. Les feuilles de plastique, les sacs en plastique et les autres éléments de l'emballage peuvent être dangereux entre les mains des enfants. Il existe un risque de suffocation !

## Avertissements concernant l'installation et l'utilisation de l'appareil

- Ne mettez pas l'appareil sous tension lorsque l'installation de l'appareil n'est pas terminée.
- Ne touchez aucune partie de l'appareil lorsqu'il est connecté au secteur et que son boîtier est ouvert. Il existe un risque d'électrocution !
- Inspectez régulièrement l'appareil pour détecter tout dommage visible sur la structure, le câblage et les autres composants.
- Faites vérifier régulièrement l'installation électrique pour vous assurer qu'elle est en bon état de fonctionnement et que vous pouvez l'utiliser en toute sécurité.
- N'utilisez pas l'appareil s'il est visiblement endommagé ou suspecté de l'être, ou s'il indique un dysfonctionnement critique. Ne touchez pas l'appareil ou l'un de ses composants lorsqu'ils sont endommagés car ils peuvent conduire l'électricité. Il y a alors un risque d'électrocution ! Coupez l'alimentation en toute sécurité au niveau de la boîte de distribution et contactez une personne formée et autorisée pour effectuer l'inspection.
- N'utilisez pas et ne touchez pas l'appareil ou l'un de ses composants s'ils ne sont pas correctement mis à la terre ! L'appareil et ses composants peuvent être conducteurs d'électricité et présenter un risque d'électrocution !

- Ne touchez pas les fils non isolés et ne les exposez pas à l'humidité ou à un liquide ! Cela présente un risque d'électrocution !
- N'installez pas et n'utilisez pas l'appareil à proximité de matériaux inflammables, de gaz inflammables ou de matériaux explosifs.
- N'installez pas et n'utilisez pas l'appareil à proximité immédiate d'une forte source de chaleur.
- N'utilisez pas l'appareil avec des câbles emmêlés ou enroulés, car cela peut entraîner une surchauffe.
- L'appareil ne doit être utilisé que dans une plage de température comprise entre -40 °C et +55 °C. Évitez d'exposer l'appareil ou l'un de ses composants pendant une longue période à une forte lumière solaire, car la température pourrait dépasser la plage de fonctionnement admissible.
- L'appareil est doté d'une protection contre les intrusions IP66 et d'une classe de résistance mécanique IK10, ce qui le rend adapté à une utilisation en intérieur comme en extérieur. En cas d'utilisation en extérieur, en raison des conditions atmosphériques aléatoires, il est recommandé d'installer un toit sur l'appareil. Lors de l'installation du dispositif sur un poteau de montage, il est recommandé d'installer un dispositif de protection physique sous la forme, par exemple, d'une barrière qui empêchera une collision entre le dispositif et un véhicule, causant des dommages et créant un risque de choc électrique.
- Pour un appareil avec un câble de Type 2 intégré (Modèle : EV14), fixez la fiche de Type 2 avec le bouchon en caoutchouc fourni après la charge.
- Pour un appareil avec une prise de Type 2 intégrée (Modèle : EV15/EV15RFID), fixez la prise de Type 2 avec la languette fournie une fois la charge terminée.
- Avant la charge, assurez-vous que la fiche ou la prise de l'appareil n'est pas endommagée ou mouillée.
- Ne mettez pas la fiche dans un liquide !
- Ne manipulez pas l'appareil avec des mains mouillées !
- Ne mettez aucun objet de quelque nature que ce soit dans les fiches ou les prises de l'appareil !
- Ne mettez pas vos doigts ou toute autre partie de votre corps dans les fiches ou les prises de cet appareil ! Il y a un risque de choc électrique !

## Spécifications

	EV14	EV15	EV15RFID
Certification	CE		
Degré de protection	IP66 / IK10		
Entrée / Sortie	380 V $\pm$ 20 V AC (3-Phase), 32 A (Max), 50 Hz		
Puissance maximale	~22 kW		
Température de fonctionnement	-40°C ~ +55°C		
Réglage de la puissance	Automatique		
Accès par carte RFID	Non		Oui
Type de prise de charge	Type 2 (IEC 62196-2) câble	Type 2 (IEC 62196-2) prise	
Longueur du câble	6m	-	
Matériau du boîtier	ABS + PC Alloy		

## Caractéristiques de sécurité

Détection des défauts	Protection contre la surintensité de sortie
Protection contre les courts-circuits	Protection contre la surtension en entrée
Protection contre la surchauffe	Protection contre les sous-tensions en entrée
RCD Type A+ 6 mA DC filter	

## ES / Cómo usar el cargador

Para empezar a cargar el vehículo:

1. Asegúrese de que el cargador está alimentado.
2. Conecte el enchufe (Tipo 1 / Tipo 2) al coche.
3. Pulse el botón del panel lateral para iniciar la carga.

Para dejar de cargar el vehículo:

4. Pulse el botón del panel lateral para detener la carga.
5. Desconecte el enchufe (Tipo 1 / Tipo 2) del coche.
6. Vuelva a colocar el enchufe en el soporte.



Antes de instalar y utilizar este aparato, lea las siguientes precauciones e instrucciones de seguridad.

### Disposiciones generales

El cargador Green Cell GC PowerBox (en lo sucesivo denominado dispositivo, aparato, cargador, estación de carga) es un dispositivo diseñado para cargar vehículos eléctricos y vehículos híbridos enchufables. Está prohibido utilizar el dispositivo para cualquier otro propósito o utilizarlo con vehículos que no están destinados a este fin.

**IMPORTANTE** | El montaje, la instalación, el desmontaje o el mantenimiento de este dispositivo deben ser realizados por personal formado, autorizado y familiarizado con las normas y regulaciones locales. Pueden aplicarse diferentes normas y reglamentos según el país o la región.

La instalación eléctrica, la protección eléctrica y el entorno de trabajo en el que se va a utilizar el aparato deben ser adecuados para las especificaciones técnicas y el uso previsto del aparato y deben cumplir con las normas y reglamentos vigentes en el lugar de instalación.

- No utilice el aparato si está visiblemente dañado o se sospecha que está dañado, o si indica cualquier mal funcionamiento crítico.
- Si el aparato está dañado, sólo puede ser reparado por el fabricante o por personal autorizado. Se prohíbe la modificación o interferencia no autorizada en la construcción, la electrónica o el software del dispositivo.
- El incumplimiento de cualquiera de los puntos anteriores anulará la garantía y puede provocar daños en el dispositivo, el sistema eléctrico o el vehículo.
- El uso inadecuado del dispositivo por no respetar alguno de los puntos anteriores puede provocar un incendio y, en casos extremos, la pérdida de la salud o de la vida como consecuencia de una descarga eléctrica.
- El fabricante no se hace responsable de los daños materiales, la pérdida de la salud o la vida en caso de incumplimiento de alguno de los puntos anteriores.



## Normas generales de seguridad

- El aparato debe utilizarse de acuerdo con las normas generales de seguridad y los requisitos de seguridad para trabajar con equipos eléctricos. Asegúrese de saber qué hacer en caso de accidentes con electricidad y qué hacer en caso de incendio.
- Las personas con capacidades físicas, sensoriales o mentales reducidas o con falta de experiencia y conocimientos sólo deben utilizar este aparato bajo supervisión o con instrucciones adecuadas para su uso seguro.
- Mantenga el aparato fuera del alcance de los niños, personas no autorizadas y animales.

## Consejos antes de la instalación

Después de abrir el paquete, compruebe si el aparato, sus cables y otras piezas se han dañado durante el transporte o al abrir el paquete con una herramienta afilada. Si observa algún daño, no instale ni ponga en marcha el aparato. Póngase en contacto con su distribuidor o con el fabricante.

- Durante la instalación, el espacio de trabajo debe estar debidamente asegurado para evitar el acceso de niños o personas no autorizadas.
- No deje el paquete o sus componentes sin vigilancia cerca de los niños. Las láminas de plástico, las bolsas de plástico y otras piezas del embalaje pueden ser peligrosas en manos de los niños. Existe peligro de asfixia.

## Advertencias de instalación y funcionamiento

- No conecte la alimentación cuando no se haya completado la instalación del aparato.
- No toque ninguna parte del aparato cuando esté conectado a la red eléctrica y su carcasa esté abierta. Existe riesgo de descarga eléctrica.
- Inspeccione regularmente el aparato para ver si hay daños visibles en la estructura, el cableado y otros componentes.
- Haga que se revise el sistema eléctrico con regularidad para asegurarse de que está en buen estado de funcionamiento y de que es seguro de usar.
- No utilice el dispositivo si está visiblemente dañado o se sospecha que está dañado, o si indica cualquier mal funcionamiento crítico. No toque el aparato ni ninguno de sus componentes cuando estén dañados porque pueden conducir la electricidad. Esto supone un riesgo de descarga eléctrica. Desconecte de forma segura la alimentación en la caja de distribución y póngase en contacto con una persona capacitada y autorizada para realizar la inspección.
- No utilice ni toque el aparato ni ninguno de sus componentes cuando no estén correctamente conectados a tierra. El aparato y sus componentes pueden conducir la electricidad, lo que supone un riesgo de descarga eléctrica.
- No toque los cables sin aislamiento ni los exponga a la humedad o a los líquidos. Esto supone un riesgo de descarga eléctrica.

- No instale ni utilice el aparato en las proximidades de materiales inflamables, gases inflamables o materiales explosivos.
- No instale ni utilice el aparato en las proximidades de una fuente de calor intensa.
- No utilice el aparato con cables enredados o enrollados, ya que esto puede provocar un sobrecalentamiento.
- El dispositivo sólo puede utilizarse en un rango de temperatura de -40 °C a +55 °C. Evite exponer el aparato o alguno de sus componentes durante un periodo de tiempo prolongado a la luz solar intensa, ya que puede provocar que la temperatura supere el rango de funcionamiento permitido.
- El dispositivo tiene una protección de entrada IP66 y una clase de resistencia mecánica IK10, lo que lo hace adecuado tanto para su uso en interiores como en exteriores. En caso de uso en exteriores, debido a las condiciones atmosféricas aleatorias, se recomienda instalar un techo sobre el dispositivo. Cuando se instale el dispositivo en un poste de montaje, se recomienda instalar un dispositivo de protección física en forma de, por ejemplo, una barrera que evite que una colisión entre el dispositivo y un vehículo provoque daños y cree un riesgo de descarga eléctrica.
- Para un dispositivo con un cable de Tipo 2 integrado (Modelo: EV14), asegure el enchufe de Tipo 2 con el tapón de goma suministrado después de la carga.
- Para un dispositivo con un enchufe de Tipo 2 integrado (Modelo: EV15/EV15RFID), asegure el enchufe de Tipo 2 con la lengüeta adjunta después de completar la carga.
- Antes de la carga, asegúrese de que el enchufe del dispositivo o la toma de corriente no estén dañados o mojados.
- No introduzca el enchufe en ningún líquido.
- No manipule el dispositivo con las manos mojadas.
- No introduzca objetos de ningún tipo en los enchufes o tomas del dispositivo.
- No introduzca los dedos ni ninguna otra parte del cuerpo en los enchufes o tomas de corriente de este aparato. Esto supone un riesgo de descarga eléctrica.

## Especificación

	EV14	EV15	EV15RFID
Certificación	CE		
Grado de protección	IP66 / IK10		
Entrada / Salida	380 V $\pm$ 20 V AC (3-Phase), 32 A (Max), 50 Hz		
Potencia máxima	~22 kW		
Temperatura de funcionamiento	-40°C ~ +55°C		
Ajuste de la potencia	Automático		
Acceso mediante tarjeta RFID	No		Sí
Tipo de enchufe de carga	Type 2 (IEC 62196-2) cable	Type 2 (IEC 62196-2) toma	
Longitud del cable	6m	-	
Material de la caja	ABS + PC Alloy		

## Características de seguridad

Detección de fallos	Protección de sobreintensidad de salida
Protección contra cortocircuitos	Protección de sobretensión de entrada
Protección contra sobretemperatura	Protección de subtensión de entrada
RCD Type A+ 6 mA DC filter	

## IT / Come utilizzare il caricabatterie

Per iniziare a caricare il veicolo:

1. Assicurarsi che il caricabatterie da parete sia alimentato.
2. Collegare la spina (Tipo 1 / Tipo 2) al veicolo.
3. Premere il pulsante sul pannello laterale per iniziare a caricare il veicolo.

Per fermare la carica del veicolo:

4. Premere il pulsante sul pannello laterale per fermare la carica del veicolo.
5. Scollegare la spina (Tipo 1 / Tipo 2) dal veicolo.
6. Rimettere la spina sul supporto.



Prima di installare e utilizzare questo dispositivo, si prega di leggere le seguenti precauzioni e istruzioni di sicurezza.

### Disposizioni generali

Il caricabatterie Green Cell GC PowerBox (di seguito indicato come dispositivo, caricabatterie, stazione di ricarica) è un dispositivo progettato per caricare veicoli elettrici e veicoli ibridi plug-in. È vietato utilizzare il dispositivo per qualsiasi altro scopo o utilizzarlo con veicoli che non sono destinati a questo scopo.

**IMPORTANTE** | Il montaggio, l'installazione, lo smontaggio o la manutenzione di questo dispositivo devono essere eseguiti da personale addestrato, autorizzato e familiare con gli standard e i regolamenti locali. Norme e regolamenti diversi possono essere applicati a seconda del paese o della regione. L'installazione elettrica, la protezione elettrica e l'ambiente di lavoro in cui l'apparecchio deve essere utilizzato devono essere adatti alle specifiche tecniche e all'uso previsto dell'apparecchio e devono essere conformi alle norme e ai regolamenti in vigore nel luogo di installazione.

- Non utilizzare il dispositivo se è visibilmente danneggiato o sospettato di esserlo, o se indica un qualsiasi malfunzionamento critico.
- Se il dispositivo è danneggiato, può essere riparato solo dal produttore o da personale autorizzato. Sono vietate modifiche o interferenze non autorizzate nella costruzione, nell'elettronica o nel software del dispositivo.
- L'inosservanza di uno qualsiasi dei punti di cui sopra annulla la garanzia e può provocare danni al dispositivo, all'impianto elettrico o al veicolo.
- L'uso improprio del dispositivo, non seguendo nessuno dei punti di cui sopra, può provocare un incendio e, in casi estremi, può portare alla perdita della salute o della vita a causa di una scossa elettrica.
- Il produttore non è responsabile di danni alla proprietà, perdita della salute o della vita in caso di mancato rispetto di uno qualsiasi dei punti di cui sopra.

## Regole generali di sicurezza

- Il dispositivo deve essere utilizzato in conformità alle regole generali di sicurezza e ai requisiti di sicurezza per il lavoro con le apparecchiature elettriche. Assicurarsi di sapere cosa fare in caso di incidenti con l'elettricità e cosa fare in caso di incendio.
- Le persone con ridotte capacità fisiche, sensoriali o mentali o con mancanza di esperienza e conoscenza dovrebbero utilizzare questo dispositivo solo sotto supervisione o con adeguate istruzioni per un uso sicuro.
- Tenere il dispositivo lontano da bambini, persone non autorizzate e animali.

## Consigli prima dell'installazione

- Dopo aver aperto la confezione, controllate se il dispositivo, i suoi cavi e le altre parti sono stati danneggiati durante il trasporto o l'apertura della confezione con uno strumento appuntito. Se notate dei danni, non installate e non mettete in funzione il dispositivo. Contattate il vostro rivenditore o il fabbricante.
- Durante l'installazione, l'area di lavoro deve essere adeguatamente protetta per evitare l'accesso di bambini o persone non autorizzate.
- Non lasciare il pacchetto o i suoi componenti incustoditi vicino ai bambini. La pellicola di plastica, i sacchetti di plastica e altre parti dell'imballaggio possono essere pericolosi nelle mani dei bambini. Esiste il pericolo di soffocamento!

## Avvertenze per l'installazione e il funzionamento

- Non accendere la corrente quando l'installazione del dispositivo non è stata completata.
- Non toccare nessuna parte del dispositivo quando è collegato alla rete elettrica e il suo alloggiamento è aperto. C'è il rischio di scosse elettriche!
- Ispezionare regolarmente il dispositivo per individuare eventuali danni visibili alla struttura, al cablaggio e agli altri componenti.
- Fate controllare regolarmente l'impianto elettrico per assicurarvi che sia in buone condizioni e che sia sicuro da usare.
- Non utilizzare il dispositivo se è visibilmente danneggiato o sospettato di esserlo, o se indica un qualsiasi malfunzionamento critico. Non toccare il dispositivo o uno dei suoi componenti quando sono danneggiati perché potrebbero condurre elettricità. Ciò comporta il rischio di scosse elettriche! Scollegare in modo sicuro l'alimentazione dalla scatola di distribuzione e contattare una persona addestrata e autorizzata a eseguire l'ispezione.
- Non utilizzare o toccare il dispositivo o uno dei suoi componenti quando non sono adeguatamente collegati a terra! Il dispositivo e i suoi componenti possono condurre l'elettricità, comportando il rischio di scosse elettriche!

- Non toccare i fili non isolati e non esporli all'umidità o ai liquidi! Ciò comporta il rischio di scosse elettriche!
- Non installare o utilizzare il dispositivo in prossimità di materiali infiammabili, gas infiammabili o materiali esplosivi.
- Non installare o utilizzare il dispositivo nelle immediate vicinanze di una forte fonte di calore.
- Non utilizzare il dispositivo con cavi aggrovigliati o arrotolati, in quanto ciò potrebbe causare un surriscaldamento.
- Il dispositivo può essere utilizzato solo in un intervallo di temperatura compreso tra -40 °C e +55 °C. Evitare di esporre il dispositivo o uno dei suoi componenti per un lungo periodo di tempo a una forte luce solare che potrebbe portare la temperatura a superare l'intervallo operativo consentito.
- Il dispositivo ha un grado di protezione IP66 e una classe di resistenza meccanica IK10, che lo rende adatto sia all'uso interno che esterno. In caso di utilizzo all'esterno, a causa delle condizioni atmosferiche casuali, si raccomanda di installare un tetto sopra il dispositivo. Quando si installa il dispositivo su un palo di montaggio, si raccomanda di installare un dispositivo di protezione fisica sotto forma, ad esempio, di una barriera che impedisca una collisione tra il dispositivo e un veicolo, causando danni e creando un rischio di scossa elettrica.
- Per un dispositivo con un cavo integrato di Tipo 2 (Modello: EV14), fissare la spina di Tipo 2 con il tappo di gomma in dotazione dopo la carica.
- Per un dispositivo con una presa integrata di Tipo 2 (Modello: EV15/EV15RFID), fissare la presa di Tipo 2 con la linguetta allegata dopo aver completato la carica.
- Prima della ricarica, assicurarsi che la spina o la presa del dispositivo non siano danneggiate o bagnate.
- Non immergere la spina in alcun liquido!
- Non maneggiare il dispositivo con le mani bagnate!
- Non mettere oggetti di qualsiasi tipo nella spina o nella presa del dispositivo!
- Non mettere le dita o qualsiasi altra parte del corpo nelle spine o nelle prese di questo dispositivo! Ciò comporta il rischio di scosse elettriche!

## Specifiche

	EV14	EV15	EV15RFID
Certificazione	CE		
Grado di protezione	IP66 / IK10		
Ingresso / Uscita	380 V $\pm$ 20 V AC (3-Phase), 32 A (Max), 50 Hz		
Potenza massima	~22 kW		
Temperatura d'esercizio	-40°C ~ +55°C		
Regolazione della potenza	Automatico		
Accesso tramite scheda RFID	No		Si
Tipo di spina di ricarica	Type 2 (IEC 62196-2) cable	Type 2 (IEC 62196-2) socket	
Lunghezza del cavo	6m	-	
Materiale dell'involucro	ABS + PC Alloy		

## Caratteristiche di sicurezza

Rilevamento dei guasti	Protezione da sovracorrente in uscita
Protezione da cortocircuito	Protezione da sovratensione in ingresso
Protezione da sovratemperatura	Protezione da sottotensione in ingresso
RCD Type A+ 6 mA DC filter	

## SV / Hur man använder laddaren

Så här börjar du laddningen:

1. Se till att laddaren är strömförsörjd.
2. Anslut kontakten (Typ 1 / Typ 2) till bilen.
3. Tryck på knappen på sidopanelen för att börja ladda.

För att stoppa laddningen:

4. Tryck på knappen på sidopanelen för att stoppa laddningen.
5. Koppla bort kontakten (Typ 1 / Typ 2) från bilen.
6. Sätt tillbaka kontakten på hållaren.



Innan du installerar och använder den här enheten ska du läsa följande säkerhetsföreskrifter och instruktioner.

### Allmänna bestämmelser

Green Cell GC PowerBox-laddare (nedan kallad enhet, laddare, laddningsstation) är en enhet som är utformad för att ladda elfordon och plug-in hybridfordon. Det är förbjudet att använda enheten för något annat ändamål eller att använda den med fordon som inte är avsedda för detta ändamål.

**VIKTIGT** | Montering, installation, demontering eller service av denna enhet måste utföras av personal som är utbildad, auktoriserad och bekant med lokala standarder och föreskrifter. Olika standarder och föreskrifter kan gälla beroende på land eller region. Den elektriska installationen, det elektriska skyddet och den arbetsmiljö där utrustningen ska användas måste vara lämplig för utrustningens tekniska specifikationer och avsedda användning och måste uppfylla de standarder och föreskrifter som gäller på installationsplatsen.

- Använd inte apparaten om den är synligt skadad eller misstänks vara skadad, eller om den visar på någon kritisk funktionsstörning.
- Om apparaten är skadad får den endast repareras av tillverkaren eller auktoriserad personal. Otillåten modifiering eller ingrepp i enhetens konstruktion, elektronik eller programvara är förbjuden.
- Om någon av ovanstående punkter inte följs upphör garantin att gälla och kan leda till skador på enheten, det elektriska systemet eller fordonet.
- Felaktig användning av enheten genom att inte följa någon av ovanstående punkter kan leda till brand, och i extrema fall kan det leda till förlust av hälsa eller liv till följd av elektrisk stöt.
- Tillverkaren är inte ansvarig för egendomsskador, förlust av hälsa eller liv om någon av ovanstående punkter inte följs.



## Allmänna säkerhetsregler

- Apparaten måste användas i enlighet med allmänna säkerhetsregler och säkerhetskrav för arbete med elektrisk utrustning. Se till att du vet vad du ska göra vid olyckor med elektricitet och vad du ska göra vid brand.
- Personer med nedsatt fysisk, sensorisk eller mental förmåga eller bristande erfarenhet och kunskap bör endast använda denna apparat under övervakning eller med adekvata instruktioner för säker användning.
- Håll enheten borta från barn, obehöriga personer och djur.

## Hänvisningar före installation

- Kontrollera efter att ha öppnat förpackningen om enheten, dess kablar och andra delar har skadats under transport eller om förpackningen har öppnats med ett vasst verktyg. Om du märker någon skada får du inte installera eller starta enheten. Kontakta din återförsäljare eller tillverkaren.
- Under installationen måste arbetsområdet vara ordentligt säkrat för att förhindra att barn eller obehöriga personer kommer åt det.
- Lämna inte paketet eller dess komponenter obebakade i närheten av barn. Plastfolie, plastpåsar och andra förpackningsdelar kan vara farliga i barns händer. Det finns risk för kvävning!

## Varningar för installation och drift

- Slå inte på strömmen när installationen av enheten inte är klar.
- Rör inte vid några delar av enheten när den är ansluten till elnätet och dess hölje är öppet. Det finns risk för elektrisk stöt!
- Inspektera enheten regelbundet för synliga skador på konstruktion, ledningar och andra komponenter.
- Låt det elektriska systemet kontrolleras regelbundet för att se till att det är i gott skick och att det är säkert att använda.
- Använd inte enheten om den är synligt skadad eller misstänks vara skadad, eller om den uppvisar någon kritisk funktionsstörning. Rör inte enheten eller någon av dess komponenter när de är skadade eftersom de kan leda elektricitet. Detta innebär en risk för elektrisk stöt! Koppla säkert bort strömmen vid fördelningslådan och kontakta en utbildad och auktoriserad person för att utföra inspektionen.
- Använd eller rör inte enheten eller någon av dess komponenter när de inte är ordentligt jordade! Enheten och dess komponenter kan leda elektricitet, vilket innebär en risk för elektrisk stöt!
- Rör inte oisolerade ledningar och utsätt dem inte för fukt eller vätska! Detta utgör en risk för elektrisk stöt!
- Installera eller använd inte enheten i närheten av brandfarliga material, brandfarliga gaser eller explosiva material.

- Installera eller använd inte enheten i omedelbar närhet av en stark värmekälla.
- Använd inte enheten med trasliga eller upprullade kablar, eftersom detta kan leda till överhettning.
- Enheten får endast användas inom ett temperaturområde på -40 °C till +55 °C. Undvik att utsätta enheten eller någon av dess komponenter under en längre tid för starkt solljus som kan leda till att temperaturen överskrider det tillåtna driftsområdet.
- Enheten har IP66 intrångsskydd och IK10 mekanisk motståndsklass, vilket gör den lämplig för användning både inomhus och utomhus. Vid utomhusbruk rekommenderas att man på grund av slumpmässiga atmosfäriska förhållanden installerar ett tak över enheten. Vid installation av enheten på en monteringsstolpe rekommenderas att installera en fysisk skyddsanordning i form av t.ex. en barriär som förhindrar en kollision mellan enheten och ett fordon, vilket orsakar skador och skapar risk för elchock.
- För en enhet med en integrerad Typ 2-kabel (Modell: EV14), säkra Typ 2-kontakten med den medföljande gummiproppen efter laddning.
- För en enhet med ett integrerat Typ 2-uttag (Modell: EV15/EV15RFID), säkra Typ 2-uttaget med den bifogade fliken efter avslutad laddning.
- Innan laddning ska du se till att enhetens stickpropp eller uttag inte är skadat eller vått.
- Stoppa inte kontakten i någon vätska!
- Hantera inte enheten med våta händer!
- Sätt inte in föremål av något slag i enhetens stickproppar eller uttag!
- Placera inte fingrarna eller någon annan del av kroppen i enhetens stickproppar eller uttag! Detta innebär en risk för elektrisk stöt!

## Specifikation

	EV14	EV15	EV15RFID
Certifiering	CE		
Skyddsklass	IP66 / IK10		
Ingång / utgång	380 V $\pm$ 20 V AC (3-Phase), 32 A (Max), 50 Hz		
Maximal kraft	~22 kW		
Driftstemperatur	-40°C ~ +55°C		
Effektjustering	Automatisk		
Tillträde med RFID-kort	Nej		Ja
Typ av laddningsplugg	Type 2 (IEC 62196-2) kabel	Type 2 (IEC 62196-2) uttag	
Kabellängd	6m	-	
Material för hölje	ABS + PC Alloy		

## Säkerhetsfunktioner

Felupptäckt	Skydd mot överström vid utgången
Skydd mot kortslutning	Skydd mot överspänning vid ingång
Skydd mot överhettning	Skydd mot underspänning vid ingång
RCD Type A+ 6 mA DC filter	

## NO / Hvordan bruke laderen

Slik starter du lading:

1. Forsikre deg om at vegggladeren er strømforsynt.
2. Koble støpselet (Type 1 / Type 2) til bilen.
3. Trykk på knappen på sidepanelet for å starte ladingen.

Slik stoppe du lading:

4. Trykk på knappen på sidepanelet for å stoppe ladingen.
5. Koble støpselet (Type 1 / Type 2) fra bilen.
6. Sett pluggen tilbake på holderen.



Les følgende sikkerhetsregler og instruksjoner før du installerer og bruker denne enheten.

### Generelle bestemmelser

Green Cell GC PowerBox-lader (heretter kalt enhet, lader, ladestasjon) er en enhet designet for å lade elektriske kjøretøyer og plug-in hybridbiler. Det er forbudt å bruke enheten til noe annet formål eller å bruke den med kjøretøy som ikke er ment for dette formålet.

**VIKTIG** | Montering, installasjon, demontering eller service av denne enheten må utføres av personell som er opplært, autorisert og kjent med lokale standarder og forskrifter. Ulike standarder og forskrifter kan gjelde avhengig av land eller region.

- Den elektriske installasjonen, den elektriske beskyttelsen og arbeidsmiljøet som utstyret skal brukes i, må være egnet for de tekniske spesifikasjonene og den tiltenkte bruken av utstyret og må overholde standardene og forskriftene som er gjeldende på installasjonsstedet.
- Ikke bruk enheten hvis den er synlig skadet eller mistenkt å være skadet, eller hvis det indikerer kritisk funksjonsfeil.
- Hvis enheten er skadet, kan den bare repareres av produsenten eller autorisert personell. Uautorisert modifisering eller forstyrrelse av konstruksjonen, elektronikken eller programvaren til enheten er forbudt.
- Unnlattelse av å overholde noen av de ovennevnte punktene vil annullere garantien og kan føre til skade på enheten, det elektriske systemet eller kjøretøyet.
- Feil bruk av enheten ved ikke å følge noen av punktene ovenfor kan føre til brann, og i ekstreme tilfeller kan det føre til tap av helse eller liv som følge av elektrisk støt.
- Produsenten er ikke ansvarlig for skade på eiendom, tap av helse eller liv i tilfelle manglende overholdelse av noen av de ovennevnte punktene.

## Generelle sikkerhetsregler

- Enheten må brukes i samsvar med generelle sikkerhetsregler og sikkerhetskrav for arbeid med elektrisk utstyr. Sørg for at du vet hva du skal gjøre i tilfelle ulykker med strøm og hva du skal gjøre i tilfelle brann.
- Personer med reduserte fysiske, sensoriske eller mentale evner eller manglende erfaring og kunnskap skal bare bruke denne enheten under tilsyn eller med tilstrekkelige instruksjoner for sikker bruk.
- Hold enheten borte fra barn, uautoriserte personer og dyr.

## Tips før installasjon

- Etter at du har åpnet pakken, må du kontrollere om enheten, kablene og andre deler har blitt skadet under transport, eller åpne pakken med et skarpt verktøy. Hvis du oppdager skader, må du ikke installere eller starte enheten. Kontakt forhandleren eller produsenten.
- Under installasjonen må arbeidsområdet være ordentlig sikret for å hindre tilgang fra barn eller uvedkommende.
- Ikke la pakken eller komponentene være uten tilsyn i nærheten av barn. Plastfolie, plastposer og andre emballasjedeler kan være farlig for barna. Det er fare for kvelning!

## Installasjons- og driftsvarsler

- Ikke slå på strømmen når installasjonen av enheten ikke er fullført.
- Ikke berør noen deler av enheten når den er koblet til strømnettet og huset er åpent. Det er fare for elektrisk støt!
- Inspiser enheten regelmessig for synlige skader på strukturen, ledningene og andre komponenter.
- Kontroller det elektriske systemet regelmessig for å sikre at det er i god stand og at det er trygt å bruke.
- Ikke bruk enheten hvis den er synlig skadet eller mistenkt for å være skadet, eller hvis det indikerer kritisk funksjonsfeil. Ikke berør enheten eller noen av komponentene når de blir skadet fordi de kan lede strøm. Dette utgjør en risiko for elektrisk støt! Koble fra strømmen på fordelingsboksen trygt og kontakt en utdannet og autorisert person for å utføre inspeksjonen.
- Ikke bruk eller ta på enheten eller noen av komponentene når de ikke er jordet ordentlig! Enheten og dens komponenter kan lede strøm, noe som utgjør en risiko for elektrisk støt!
- Ikke rør isolerte ledninger eller utsett dem for fuktighet eller væske! Dette utgjør en risiko for elektrisk støt!
- Ikke installer eller bruk enheten i nærheten av brannfarlige materialer, brennbare gasser eller eksplosive materialer.
- Ikke installer eller bruk enheten i umiddelbar nærhet av en sterk varmekilde.
- Ikke bruk enheten med sammenfiltrede eller oppviklede kabler, da dette kan føre til overoppheting.

- Enheten kan bare brukes i et temperaturområde fra -40 ° C til +55 ° C. Unngå å utsette enheten eller noen av komponentene i lang tid for sterkt sollys som kan føre til at temperaturen overskrider den tillatte driftens område.
- Enheten har IP66-inntrengningsbeskyttelse og IK10 mekanisk motstandsklasse, noe som gjør den egnet for både innendørs og utendørs bruk. Ved utendørs bruk, på grunn av tilfeldige atmosfæriske forhold, anbefales det å installere et tak over enheten. Når du installerer enheten på en monteringsstolpe, anbefales det å installere en fysisk beskyttelsesenheter i form av f.eks. en barriere som forhindrer en kollisjon mellom enheten og et kjøretøy, forårsaker skade og skaper en risiko for elektrisk støt.
- For en enhet med en integrert Type 2-kabel (Modell: EV14), fest Type 2-pluggen med den medfølgende gummiproppen etter lading.
- For en enhet med en integrert Type 2-kontakt (Modell: EV15 / EV15RFID), fest Type 2-kontakten med den vedlagte tappen etter at ladingen er fullført.
- Før du lader, må du forsikre deg om at stikkontakten eller kontakten ikke er skadet eller våt.
- Ikke sett støpselet i væske!
- Ikke håndter enheten med våte hender!
- Ikke legg gjenstander av noe slag i apparatets støpsler eller stikkontakter!
- Ikke plasser fingrene eller andre kroppsdeler i kontaktene eller kontaktene på denne enheten!  
Dette utgjør en risiko for elektrisk støt!

## Spesifikasjon

	EV14	EV15	EV15RFID
Sertifisering	CE		
Beskyttelsesgrad	IP66 / IK10		
Inngang / Utgang	380 V $\pm$ 20 V AC (3-Phase), 32 A (Max), 50 Hz		
Maksimal effekt	~22 kW		
Driftstemperatur	-40°C ~ +55°C		
Kraftjustering	Automatisk		
Tilgang med RFID-kort	Nei		Ja
Ladestikk type	Type 2 (IEC 62196-2) kabel	Type 2 (IEC 62196-2) kontakt	
Kabel lengde	6m	-	
Kapslingsmateriale	ABS + PC Alloy		

## Sikkerhets egenskaper

Feilsøking	Beskyttelse mot overstrøm
Kortslutningsbeskyttelse	Inngangsoverspenningsbeskyttelse
Over temperatur beskyttelse	Inngangsspenningsbeskyttelse
RCD Type A+ 6 mA DC filter	

## FI / Kuinka laturia käytetään

Latauksen aloittaminen:

1. Varmista, että laturiin on kytketty virta.
2. Liitä pistoke (Type 1 / Type 2) autoon.
3. Aloita lataaminen painamalla sivupaneelin painiketta.

Latauksen lopettaminen:

4. Lopeta lataaminen painamalla sivupaneelin painiketta.
5. Irrota pistoke (Type 1 / Type 2) autosta.
6. Aseta pistoke takaisin pidikkeeseen.



Ennen tämän laitteen asentamista ja käyttämistä lue seuraavat varotoimenpiteet ja ohjeet.

### Yleiset määräykset

Green Cell GC PowerBox -laturi (jäljempänä laite, laturi, latausasema) on sähköajoneuvojen ja plug-in-hybridiajoneuvojen lataamiseen tarkoitettu laite. Laitetta ei saa käyttää muuhun tarkoitukseen eikä sitä saa käyttää ajoneuvojen kanssa, joita ei ole tarkoitettu tähän tarkoitukseen.

**TÄRKEÄÄ** | Tämän laitteen kokoonpanon, asennuksen, purkamisen tai huollon saa suorittaa vain henkilökunta, joka on koulutettu ja valtuutettu ja joka tuntee paikalliset standardit ja määräykset. Maasta tai alueesta riippuen voi olla voimassa erilaisia standardeja ja määräyksiä. Sähköasennuksen, sähköisen suojauksen ja työympäristön, jossa laitetta käytetään, on sovelluttava laitteen teknisiin eritelmiin ja käyttötarkoitukseen ja oltava asennuspaikassa voimassa olevien standardien ja määräysten mukainen.

- Älä käytä laitetta, jos se on näkyvästi vaurioitunut tai sen epäillään olevan vaurioitunut tai jos se osoittaa kriittistä toimintahäiriötä.
- Jos laite on vaurioitunut, sen voi korjata vain valmistaja tai valtuutettu henkilökunta. Laitteen rakenteen, elektroniikan tai ohjelmiston luvaton muuttaminen tai siihen puuttuminen on kielletty.
- Minkä tahansa edellä mainitun kohdan noudattamatta jättäminen mitätöi takuun ja voi johtaa laitteen, sähköjärjestelmän tai ajoneuvon vaurioitumiseen.
- Laitteen epäasianmukainen käyttö noudattamatta mitään edellä mainituista kohdista voi aiheuttaa tulipalon ja ääritapauksissa johtaa terveyden tai hengen menetykseen sähköiskun seurauksena.
- Valmistaja ei ole vastuussa omaisuusvahingoista, terveyden tai hengen menetyksestä, jos mitään edellä mainituista kohdista ei noudateta



## **Yleiset turvallisuussäännöt**

- Laitetta on käytettävä yleisten turvallisuussääntöjen ja sähkölaitteiden kanssa työskentelyä koskevien turvallisuusvaatimusten mukaisesti. Varmista, että tiedät, mitä tehdä sähkötapaturmissa ja mitä tehdä tulipalon sattuessa.
- Henkilöt, joilla on heikentyneet fyysiset, sensoriset tai henkiset kyvyt tai joilla ei ole riittävästi kokemusta ja tietoa, saavat käyttää tätä laitetta vain valvonnan alaisena tai asianmukaisten turvallisen käytön ohjeiden avulla.
- Pidä laite poissa lasten, asiattomien henkilöiden ja eläinten ulottuvilta.

## **Vihjeitä ennen asennusta**

- Tarkista pakkauksen avaamisen jälkeen, ovatko laite, sen kaapelit ja muut osat vahingoittuneet kuljetuksen aikana tai avattaessa pakkausta terävällä työkalulla. Jos havaitset vaurioita, älä asenna tai käynnistä laitetta. Ota yhteys jälleenmyyjään tai valmistajaan.
- Asennuksen aikana työtila on varmistettava asianmukaisesti, jotta lapset tai asiattomat henkilöt eivät pääse siihen käsiksi.
- Älä jätä pakkausta tai sen osia valvomatta lasten lähelle. Muovifolio, muovipussit ja muut pakkauksen osat voivat olla vaarallisia lasten käsissä. On olemassa tukehtumisvaara!

## **Asennusta ja käyttöä koskevat varoitukset**

- Älä kytke virtaa päälle, kun laitteen asennusta ei ole vielä suoritettu loppuun.
- Älä koske laitteen osiin, kun se on kytketty verkkovirtaan ja sen kotelo on auki. On olemassa sähköiskun vaara!
- Tarkasta laite säännöllisesti rakenteiden, johdotuksen ja muiden osien näkyvien vaurioiden varalta.
- Tarkasta sähköjärjestelmä säännöllisesti, jotta voit varmistaa, että se on hyvässä toimintakunnossa ja että sitä on turvallista käyttää.
- Älä käytä laitetta, jos se on näkyvästi vaurioitunut tai sen epäillään olevan vaurioitunut tai jos se osoittaa kriittistä toimintahäiriötä. Älä koske laitteeseen tai sen osiin, jos ne ovat vaurioituneet, koska ne voivat johtaa sähköä. Tämä aiheuttaa sähköiskun vaaran! Katkaise virta turvallisesti jakelukotelosta ja ota yhteys koulutettuun ja valtuutettuun henkilöön tarkastuksen suorittamiseksi.
- Älä käytä tai koske laitteeseen tai sen komponentteihin, jos niitä ei ole maadoitettu asianmukaisesti! Laite ja sen komponentit voivat johtaa sähköä, mikä aiheuttaa sähköiskun vaaran!
- Älä koske eristämättömiin johtoihin äläkä altista niitä kosteudelle tai nesteelle! Tämä aiheuttaa sähköiskun vaaran!
- Älä asenna tai käytä laitetta syttyvien materiaalien, syttyvien kaasujen tai räjähdysalttiiden materiaalien läheisyyteen.
- Älä asenna tai käytä laitetta voimakkaan lämmönlähteen välittömään läheisyyteen.

- Älä käytä laitetta sotkeutuneilla tai kierreytyillä kaapeleilla, sillä tämä voi johtaa ylikuumentumiseen.
- Laitetta saa käyttää vain lämpötila-alueella -40 °C +55 °C. Vältä altistamista laitetta tai sen osia pitkäksi aikaa voimakkaalle auringonvalolle, joka voi johtaa siihen, että lämpötila ylittää sallitun toiminta-alueen.
- Laitteen suojaluokka on IP66 ja mekaaninen kestävyysluokka IK10, joten se soveltuu sekä sisäettä ulkokäyttöön. Ulkokäytössä satunnaisten ilmasto-olosuhteiden vuoksi on suositeltavaa asentaa laitteen päälle katto. Kun laite asennetaan asennustolppaan, on suositeltavaa asentaa fyysinen suojalaite esim. esteen muodossa, joka estää laitteen ja ajoneuvon välisen törmäyksen, joka aiheuttaisi vaurioita ja sähköiskun vaaran.
- Jos laitteessa on integroitu Type 2 kaapeli (Malli: EV14), kiinnitä Type 2 pistoke mukana toimitetulla kumitulpalla latauksen jälkeen.
- Jos laitteessa on integroitu Type 2 -pistorasia (Malli: EV15/EV15RFID), kiinnitä Type 2 -pistorasia kiinnitetyllä kielekkeellä latauksen päätyttyä.
- Varmista ennen lataamista, että laitteen pistoke tai pistorasia ei ole vahingoittunut tai märkä.
- Älä laita pistoketta mihinkään nesteeseen!
- Älä käsittele laitetta märillä käsillä!
- Älä laita minkäänlaisia esineitä laitteen pistokkeisiin tai pistorasioihin!
- Älä aseta sormiasi tai muita ruumiinosia tämän laitteen pistokkeisiin tai pistorasioihin! Tämä aiheuttaa sähköiskun vaaran!

## Tekniset tiedot

	EV14	EV15	EV15RFID
Sertifiointi	CE		
Suojausluokka	IP66 / IK10		
Tulo / Lähtö	380 V $\pm$ 20 V AC (3-Phase), 32 A (Max), 50 Hz		
Suurin teho	~22 kW		
Käyttölämpötila	-40°C ~ +55°C		
Tehon säätö	Automaattinen		
RFID-kortin käyttöoikeudet	Ei		Joo
Latauspistokkeen tyyppi	Type 2 (IEC 62196-2) kaapeli	Type 2 (IEC 62196-2) pistoke	
Kaapelin pituus	6m	-	
Kotelon materiaali	ABS + PC Alloy		

## Turvallisuusominaisuudet

Vian havaitseminen	Lähtöylivirtasuojaus
Oikosulun suojaus	Tulon ylijännitesuoja
Yliämpösuojaus	Tulon alijännitesuojaus
RCD Type A+ 6 mA DC filter	

## DA / Sådan bruges opladeren

Sådan starter du opladningen:

1. Sørg for, at opladeren er tændt.
2. Tilslut stikket (Type 1 / Type 2) til bilen.
3. Tryk på knappen på sidepanelet for at starte opladningen.

Sådan stopper du opladningen:

4. Tryk på knappen på sidepanelet for at stoppe opladningen.
5. Frakobl stikket (Type 1 / Type 2) fra bilen.
6. Sæt stikket tilbage på holderen.



Før du installerer og bruger denne enhed, skal du læse de følgende sikkerhedsforanstaltninger og instruktioner.

### Allmene bestemmelser

Green Cell GC PowerBox-oplader (herefter benævnt enhed, oplader, ladestation) er en enhed, der er beregnet til opladning af elbiler og plug-in hybridbiler. Det er forbudt at bruge enheden til andre formål eller at bruge den med køretøjer, der ikke er beregnet til dette formål.

**VIGTIGT** | Montering, installation, afmontering eller service af denne enhed skal udføres af personale, der er uddannet, autoriseret og bekendt med lokale standarder og bestemmelser. Der kan gælde forskellige standarder og bestemmelser afhængigt af land eller region.

- Den elektriske installation, den elektriske beskyttelse og det arbejdsmiljø, som udstyret skal anvendes i, skal være egnet til udstyrets tekniske specifikationer og påtænkte anvendelse og skal overholde de standarder og bestemmelser, der gælder på installationsstedet.
- Udstyret må ikke anvendes, hvis det er synligt beskadiget eller mistænkes for at være beskadiget, eller hvis det viser en kritisk funktionsfejl.
- Hvis apparatet er beskadiget, kan det kun repareres af fabrikanten eller autoriseret personale. Uautoriseret ændring af eller indgreb i enhedens konstruktion, elektronik eller software er forbudt.
- Manglende overholdelse af ovenstående punkter medfører, at garantien bortfalder og kan medføre skader på enheden, det elektriske system eller køretøjet.
- Ukorrekt brug af enheden ved ikke at overholde nogen af ovenstående punkter kan medføre brand og i ekstreme tilfælde kan føre til tab af helbred eller liv som følge af elektrisk stød.
- Fabrikanten er ikke ansvarlig for materielle skader, tab af helbred eller liv i tilfælde af manglende overholdelse af ovenstående punkter.

## Generelle sikkerhedsregler

- Apparatet skal anvendes i overensstemmelse med de generelle sikkerhedsregler og sikkerhedskrav for arbejde med elektrisk udstyr. Sørg for at vide, hvad du skal gøre i tilfælde af ulykker, der involverer elektricitet, og hvad du skal gøre i tilfælde af brand.
- Personer med nedsatte fysiske, sensoriske eller mentale evner eller manglende erfaring og viden bør kun bruge dette apparat under opsyn eller med passende instruktioner for sikker brug.
- Hold apparatet væk fra børn, uautoriserede personer og dyr.

## Hinvisninger før installation

- Efter åbning af pakken skal du kontrollere, om apparatet, dets kabler og andre dele er blevet beskadiget under transport eller ved åbning af pakken med et skarpt værktøj. Hvis du opdager skader, må du ikke installere eller starte enheden op. Kontakt din forhandler eller producenten.
- Under installationen skal arbejdsområdet sikres korrekt for at forhindre adgang for børn eller uautoriserede personer.
- Efterlad ikke pakken eller dens komponenter uden opsyn i nærheden af børn. Plastikfolie, plastikposer og andre emballagedele kan være farlige i børns hænder. Der er risiko for kvælningfare!

## Advarsler om installation og drift

- Tænd ikke for strømmen, når installationen af enheden ikke er afsluttet.
- Rør ikke ved nogen dele af enheden, når den er tilsluttet til strømnettet, og dens kabinet er åbent. Der er risiko for elektrisk stød!
- Inspicer regelmæssigt enheden for synlige skader på konstruktionen, ledninger og andre komponenter.
- Få det elektriske system kontrolleret regelmæssigt for at sikre, at det er i god stand, og at det er sikkert at bruge.
- Brug ikke enhed, hvis det er synligt beskadiget eller mistænkes for at være beskadiget, eller hvis det viser en kritisk fejlfunktion. Rør ikke ved apparatet eller nogen af dets komponenter, når de er beskadiget, da de kan lede elektricitet. Dette udgør en risiko for elektrisk stød! Afbryd sikkert strømmen ved fordelingsboksen, og kontakt en uddannet og autoriseret person til at udføre inspektionen.
- Brug eller rør ikke enheden eller nogen af dens komponenter, når de ikke er korrekt jordet! Enheden og dens komponenter kan lede elektricitet, hvilket udgør en risiko for elektrisk stød!
- Rør ikke ved uisolerede ledninger, og udsæt dem ikke for fugt eller væske! Dette udgør en risiko for elektrisk stød!
- Installer eller brug ikke enheden i nærheden af brændbare materialer, brændbare gasser eller

eksplosive materialer.

- Installer eller brug ikke enheden i umiddelbar nærhed af en stærk varmekilde.
- Brug ikke enheden med sammenfiltrede eller oprullede kabler, da dette kan føre til overophedning.
- Enheden må kun anvendes inden for et temperaturområde fra -40 °C til +55 °C. Undgå at udsætte enheden eller nogen af dens komponenter i længere tid for stærkt sollys, hvilket kan medføre, at temperaturen overskrider det tilladte driftsinterval.
- Enheden har IP66-beskyttelse mod indtrængen og IK10-klasse for mekanisk modstandsdygtighed, hvilket gør den egnet til både indendørs og udendørs brug. I tilfælde af udendørs brug anbefales det på grund af tilfældige atmosfæriske forhold at installere et tag over enheden. Ved installation af enheden på en monteringsstolpe anbefales det at installere en fysisk beskyttelsesanordning i form af f.eks. en barriere, der forhindrer en kollision mellem enheden og et køretøj, som kan forårsage skader og skabe risiko for elektrisk stød.
- For en enhed med et integreret Type 2-kabel (Model: EV14) skal du sikre Type 2-stikket med den medfølgende gummistopper efter opladning.
- For en enhed med et integreret Type 2-stik (Model: EV15/EV15RFID) skal du fastgøre Type 2-stikket med den vedlagte fane, når opladningen er afsluttet.
- Før opladning skal du sikre dig, at enhedens stik eller stikdåse ikke er beskadiget eller vådt.
- Stikproppen må ikke komme i nogen væske!
- Håndter ikke enheden med våde hænder!
- Sæt ikke genstande af nogen art i enhedens stik eller stikkontakter!
- Sæt ikke fingrene eller andre dele af kroppen i apparatets stik eller stikkontakter! Dette udgør en risiko for elektrisk stød!

## Specifikation

	EV14	EV15	EV15RFID
Certificering	CE		
Beskyttelsesgrad	IP66 / IK10		
Indgang / Udgang	380 V $\pm$ 20 V AC (3-Phase), 32 A (Max), 50 Hz		
Maksimal effekt	~22 kW		
Driftstemperatur	-40°C ~ +55°C		
Effektjustering	Automatisk		
Adgang via RFID-kort	No		Yes
Type opladningsstik	Type 2 (IEC 62196-2) kabel	Type 2 (IEC 62196-2) stikkontakt	
Kabellængde	6m	-	
Materiale til kabinet	ABS + PC Alloy		

## Sikkerhedsfunktioner

Fejldetektion	Beskyttelse mod overstrøm ved udgang
Beskyttelse mod kortslutninger	Beskyttelse mod overspænding ved indgang
Beskyttelse mod overtemperatur	Beskyttelse mod underspænding ved indgang
RCD Type A+ 6 mA DC filter	

© ® Green Cell Fresh Energy. Registered trademark. All rights reserved. Actual product may differ from pictures. All brand names and products are registered trademarks of their respective owners.

Warranty service:  
Green Cell,  
dock 15, 36 Majdzika St.,  
32-050 Skawina, Poland  
Tel. no. +48 12 444 62 47

Manufacturer:  
Green Cell, CSG S.A.,  
33 Kalwaryjska St.,  
30-509 Cracow, Poland  
Made in China

